

TALNA PLOŠČA; d=15cm – spodnja armatura

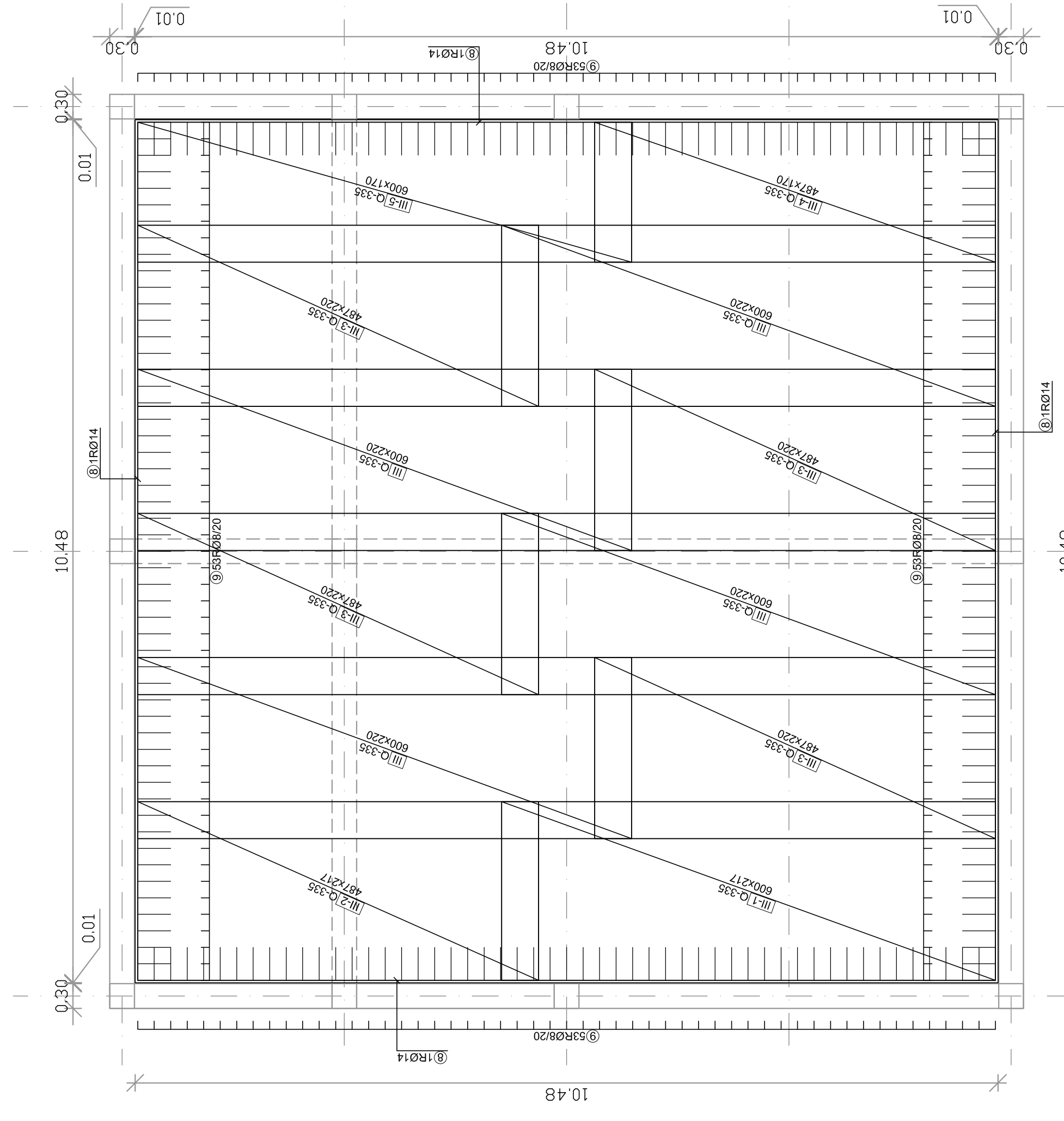

AB STOPNICE POZ ST; d=15cm

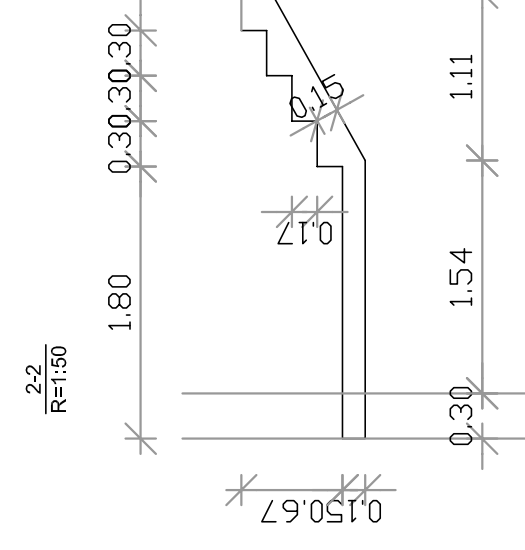

tloris

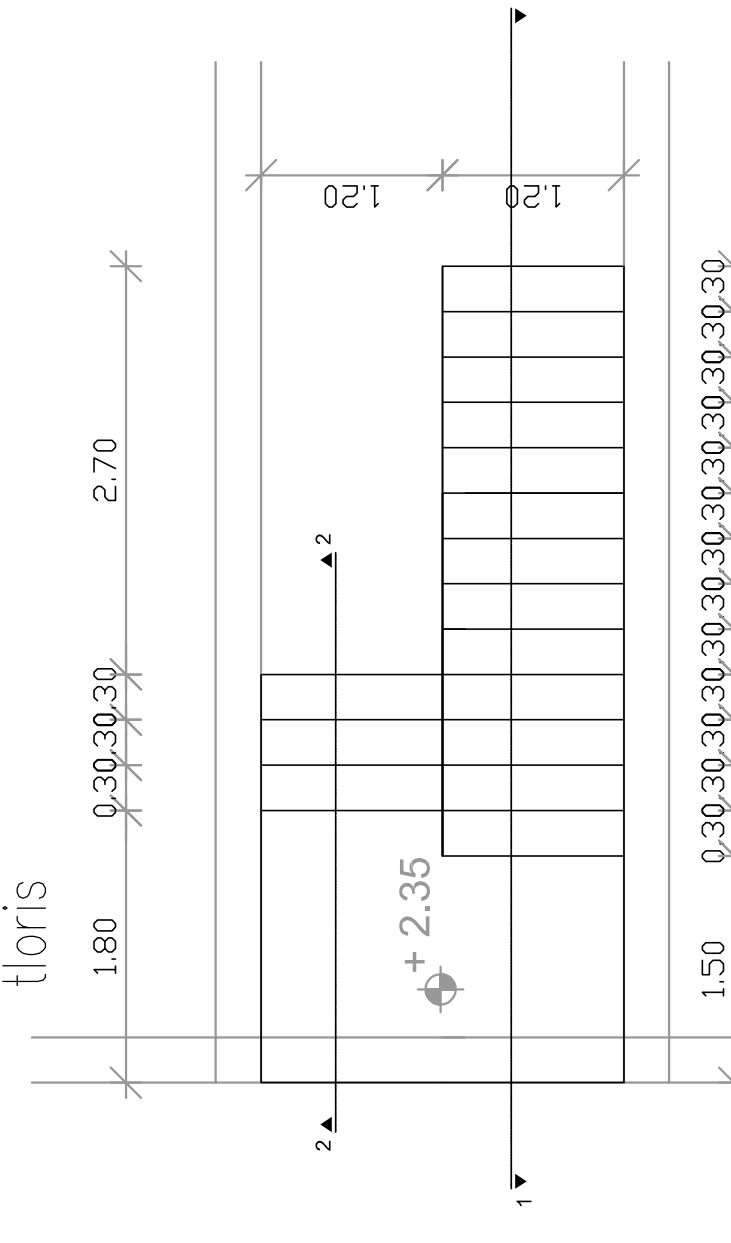

tloris

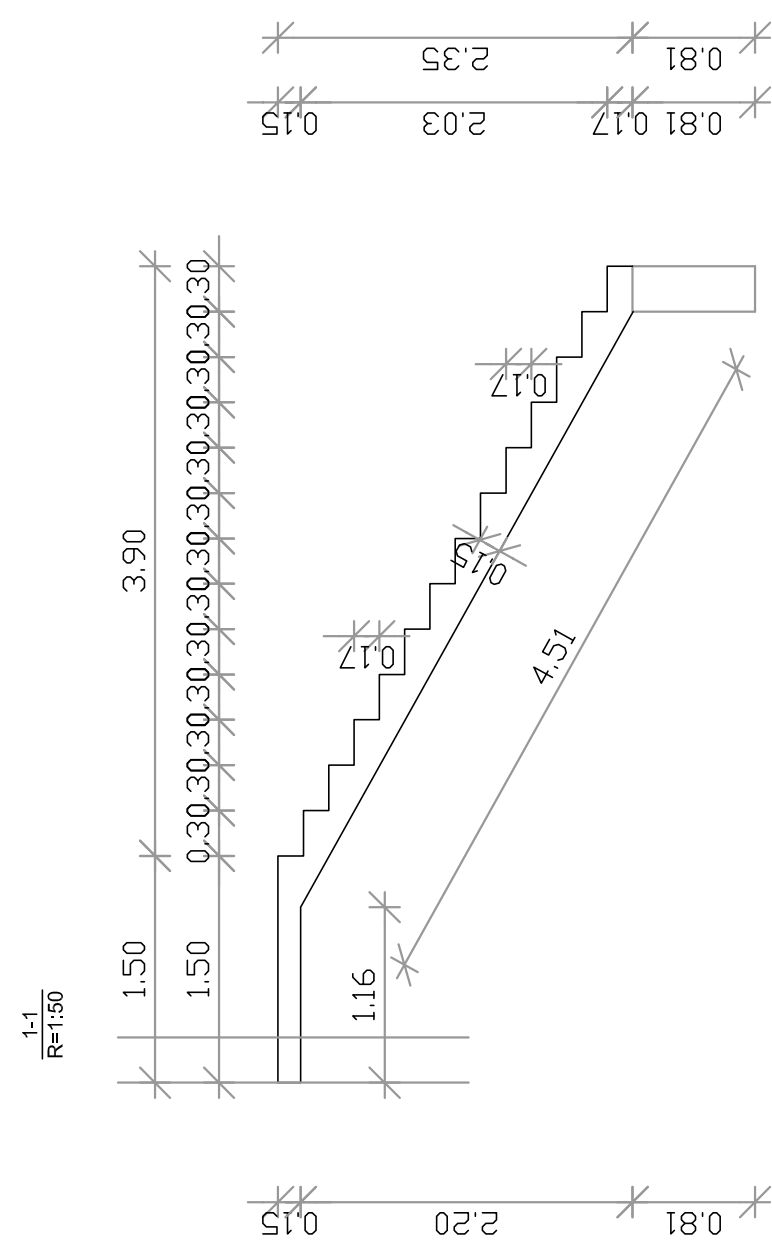

TALNA PLOŠČA; d=15cm – zgornja armatura

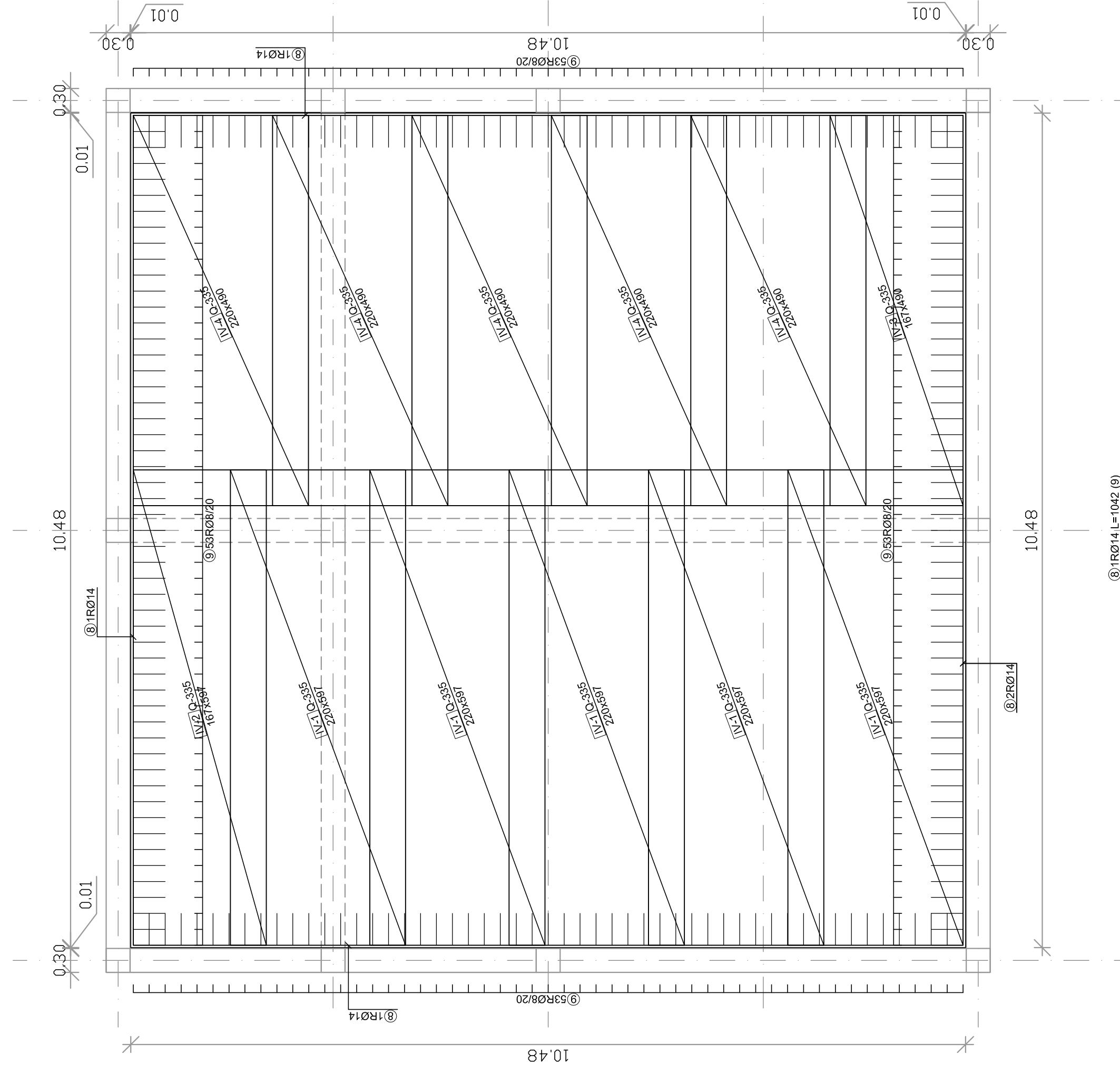

tloris – spodnja armatura

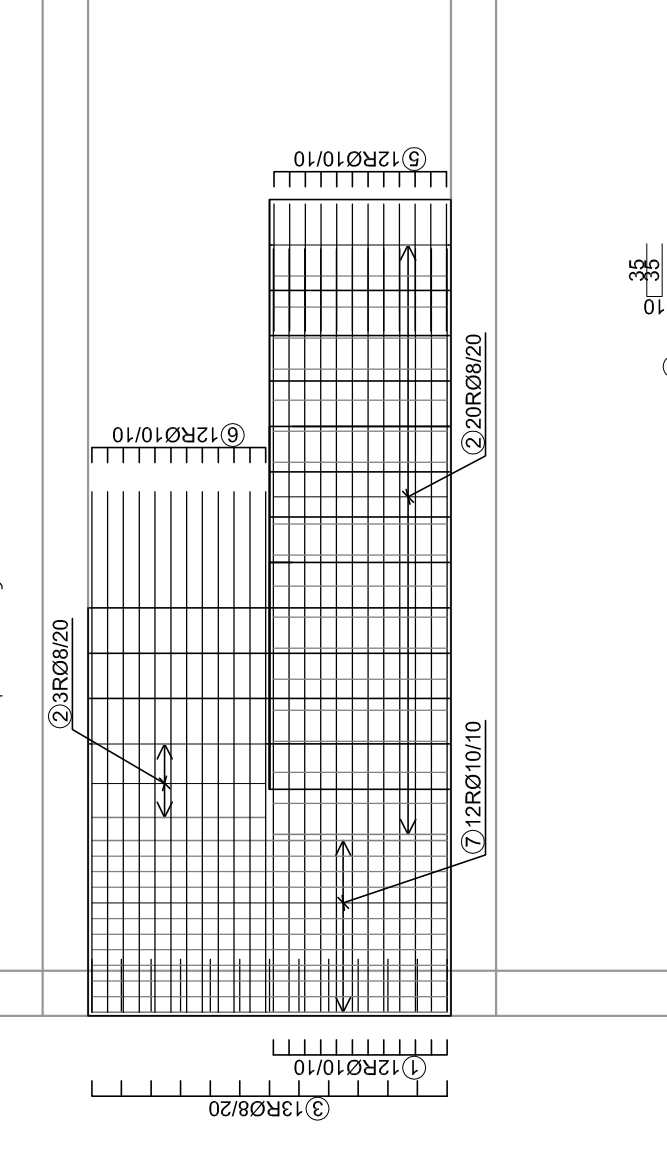

tloris – zgornja armatura

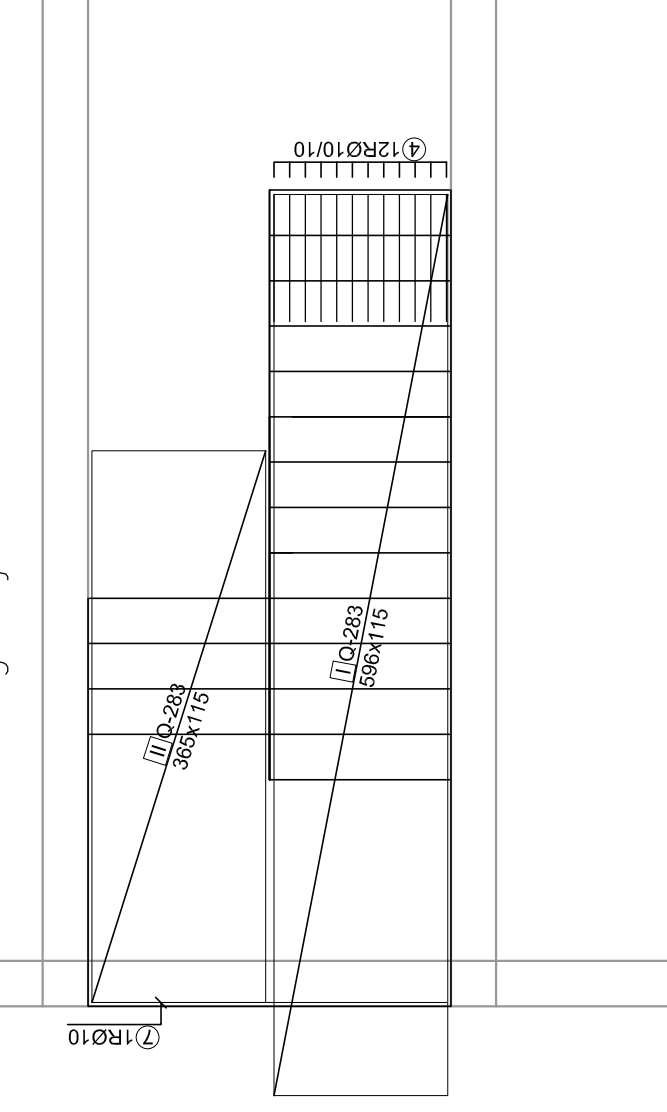

C 25/30
S 500
S 500
a=3,00cm

ARMATURNI NAČRT: TALNA PLOŠČA, STOPNICE  
ARMATURNI NAČRT

Sprememba št.:	Opis spremembe:	Datum:	Podpis:

**TMD INVEST d.o.o.**  
 PODJETJE ZA INVEŠTIČNO REKONSTRUKCIJSKO IN STOPNICE  
 Prešernova ul. 30, 2250 Ptuj  
 tel. 02/781-91-00

**Ime objekta:** ODSTRANILEV OBSTAJEČIH OBJEKTOV IN GRADNJA NOVEGA GASILSKO VARNOSTNEGA DOMA V ZAGODIHI OBČINI GORIŠNICA  
**Ime stranke/naziv investitorja:** OBČINA GORIŠNICA  
 Gorišnica 83a, 2272 GORIŠNICA  
**Ime projekta:** PROJEKT ZA IZVEDBO  
**Sodržavec:** VESNA KLEMENČIČ, i.g.  
**Projekant:** TMD Invest d.o.o.  
 Ptujska ulica 30  
**Veščina risarja:** ARMATURNI NAČRT TALNA PLOŠČA, AB STOPNICE POZ ST  
**Veščina merila:** 1:50  
**Številka projekta:** 22053-15-K/OK  
**Datum:** DECEMBER, 2015  
**Številka risbe:** 7